



Clear Bay

SÉRIE C16

250W max

incandescent

Homologations:
CSA C22.2 No. 250 et UL1598.

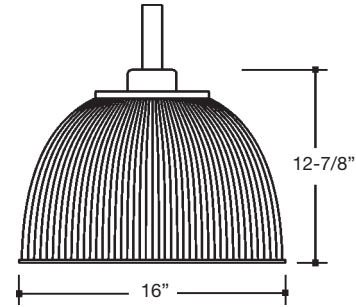

Description

Laissez libre cours à vos idées de design. Mini Clear Bay est disponible en une vaste gamme d'abat-jour colorés pour s'agencer à votre intérieur.

Caractéristiques

Réflecteur prismatique anti-UV

Les réflecteurs prismatiques constituent une solution pratique et esthétique pour les installations dans les endroits qui peuvent bénéficier d'une lumière abondante vers le haut. Par exemple, si votre plafond offre une réflexion de 70% et plus, la lumière vers le haut (22.7%) du réflecteur prismatique peut se refléter du plafond sur la surface du travail en améliorant l'uniformité. Ce réflecteur de 16 po efficace utilise 86% des lumens provenant de la lampe.

Installation et remplacement de lampe faciles

Le collier de serrage rattache la lentille au réflecteur. Aucun outil nécessaire pour remplacer la lampe.

Montage

S'installe à la boîte de raccordement au plafond en utilisant le conduit NPT de 3/4 po.

Gamme

Luminaire décoratif de type Low Bay utilisant des lampes incandescentes jusqu'à 250 watts.











Pour informations sur les douilles de lampes, voir page 75.

Garantie

Stanpro est axé sur la qualité. Pour les détails complet des garanties, voir nos termes et conditions.

SUSPENDU

Guide de commande

70	C16	N	0250	A	—	
	Type lampe	Puissance lampe (W)	Tension (V)	Temp	Options	(pour les options à multiples circuits voir page 75)
	N Incandescent	0250 max	A	N/D	/AC - suspension par câble d'aviation (6' standard)	
	BALLAST A DISTANCE (commander séparément)				/CC - cordon d'alimentation enroulé (277V max seul.)	
	RBA				/H - crochet	
	Type lampe	Puissance lampe (W)	Tension (V)		/L - lentille en acrylique plate (250W max seul.)	
	M	0175, 0250, 0400	B, K, P, S, V		/NL - sans lampe	
	Halo. métallique				/O - lentille conique en retombée	
	S Sodium	0250, 0400	B, K, P, S, V		/INT - interface	
	haute pression				/PM-05 - montage suspendu filetage 1/2"	
	P Halo. métal. à	0175, 0200, 0250,	P		/PM-075 - montage suspendu filetage 3/4"	
	démarrage par imp.	0320, 0350, 0400,			/FR - réflecteur en acrylique givrée	
						 lentille en acrylique plate  Lentille conique en retombée
					Options d'abat-jour:	
					 Rouge  Bleu  Vert  Ambre  Incolore  Rose pastel  Bleu pastel  Vert pastel  Métallique	

Indice de tension: A - 120V



5905 Chemin de la Côte de Liesse, Saint-Laurent, Québec, H4T 1C3

Tél.: (514) 739-9984 • Sans frais: 1-866-280-2332 • Télécopieur: (514) 739-9912 • www.stanprols.com

L'information de cette brochure est typique et ne représente pas nécessairement la garantie d'une performance et/ou des caractéristiques d'un produit spécifique.

Les Systèmes d'éclairage Stanpro Inc. effectuent un travail continu de développement qui pourrait entraîner des changements dans ces spécifications et ce, sans préavis.

